



soliani
il serramento in legno made in italy



catalogo generale

in armonia con la tua casa



ambiente passione innovazione design garanzia sicurezza tradizione qualità

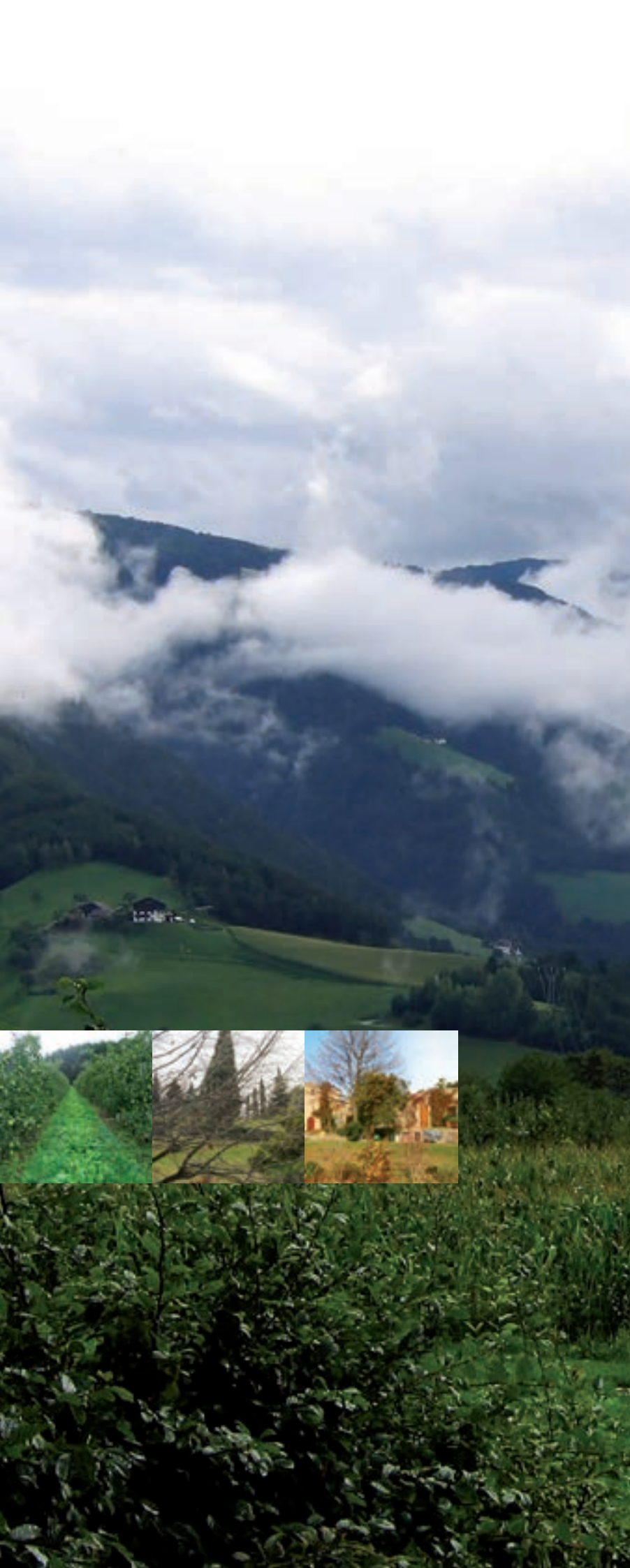

Sostenere e acquistare prodotti derivati da “ingredienti” naturali non solo garantisce benessere e soddisfazione, ma conferisce un'eleganza che non ha uguali, perché ogni elemento plasmato da essi è un pezzo unico, originale e inimitabile. Soliani da oltre 50 anni costruisce serramenti in legno di elevata qualità, creati su misura per durare nel tempo, personalizzati e prodotti nel **rispetto dell'ambiente** seguendo i più rigidi standard produttivi. Scegliere un serramento Soliani significa promuovere il **controllo dell'ecosistema**, garantire una **gestione sostenibile delle risorse ambientali**, monitorare e favorire lo **sviluppo delle zone boschive**, dare nuova luce a foreste inaccessibili e degradate favorendo il loro **naturale ciclo vitale**. Il Legno, isolante per eccellenza, regala prestazioni termiche ed acustiche di massimo livello garantendo il giusto equilibrio tra ambiente interno ed esterno, limitando al minimo il dispendio energetico che deriva dalla conduzione degli alloggi. **Biodegradabile e riciclabile** in ogni sua componente, è l'unico materiale pulito e **rinnovabile**, con un ciclo vitale infinito che in ogni sua fase di trasformazione utilizza quantitativi di energia notevolmente inferiori a quelli necessari per la lavorazione dei metalli e delle materie plastiche con abbattimento delle emissioni inquinanti in atmosfera. Gli articoli presentati in questo catalogo non sono solo frutto di una attività produttiva ma vogliono essere la realizzazione tangibile di una filosofia di vita, dove ad ogni gesto viene anteposto l'obiettivo di lavorare per un **futuro migliore** in cui le risorse naturali siano razionalmente gestite, sviluppate, tutelate. Dedichiamo il nostro impegno quotidiano in ogni settore della produzione, con controlli di qualità costanti e severi, dall'accettazione delle materie prime sino alla consegna del serramento finito, a voi che avete scelto di **“vivere secondo natura”**, perché la vostra soddisfazione sia il coronamento di un comune obiettivo.

a m b i e n t e

VERNICIATURA: Il trattamento di verniciatura è il fondamento della durabilità di un infisso. Soliani, in collaborazione con Adler, applica tutti i principi utili ad ottenere una finitura di livello assoluto con possibilità di garanzia decennale sulle parti esposte.

L'IMPREGNATURA: Attraverso questa applicazione si conferisce la colorazione finale al supporto e non solo. La sua funzione è quella di preservare nel tempo il legno dall'attacco delle muffe e dei funghi proteggendolo dall'irradiazione solare grazie agli ossidi di ferro in esso contenuti. E' bene sapere che questi ultimi si trovano in concentrazione favorevole nelle imprimiture pigmentate. A questo proposito è consigliabile preferire sempre serramenti abbinati ad un processo di tonalizzazione e non in finitura naturale.

L'INTERMEDIO: La sua applicazione conferisce maggiore risalto alla pigmentazione di base e ne migliora le prestazioni di protezione. Il suo utilizzo è un passaggio importante che conferisce al serramento una garanzia di durata superiore alla media e la possibilità di avere maggiori varianti cromatiche.

LA FINITURA: Apportata nella giusta quantità garantisce la perfetta copertura delle parti dell'infisso dando come risultato finale il miglior risalto della venatura e delle caratteristiche del materiale, riducendone le capacità assorbenti dell'umido atmosferico. La sua applicazione è preceduta dalla levigatura e pulitura dell'infisso che si effettua manualmente per garantire un controllo costante del livello di qualità.

CURA DELL'INFISSO: Mantenere il vostro serramento lucente e sano come il primo giorno è semplice. Oggi basta dotarsi all'acquisto del Kit di ritonificazione che Soliani consiglia alla sua rete vendita e seguirne le istruzioni di utilizzo. Quello che tempo addietro era un intervento di manutenzione riservato a mani esperte oggi è ridotto ad una semplice pulizia della superficie con successiva applicazione dello specifico ravvivante.. Due gesti semplici da ripetere con cadenza semestrale, senza ausilio di carteggiatura e vernici.



LOGISTICA E ASSISTENZA: Il rapporto di assistenza al cliente, la consegna dei prodotti in tempistiche rapide e scadenze, la tracciabilità delle commesse anche a distanza di tempo sono fattori che Soliani da sempre pone al centro della sua politica aziendale. Tutti i prodotti vengono consegnati al cliente con utilizzo di mezzi e professionisti preparati. I serramenti viaggiano imballati con poliuretano espanso e film estensibile di protezione e vengono dotati di pratiche maniglie laterali in tessuto per gli spostamenti manuali di stoccaggio e posa. Ogni elemento prodotto è dotato di marchio CE e le sue caratteristiche di isolamento termico ed acustico e di tenuta agli agenti atmosferici sono riassunte nelle schede di prodotto rilasciate contestualmente alla posa.

CONTROLLO DI PRODUZIONE:

Applicare e mantenere un controllo di produzione costante, partendo da ogni singola materia prima in accettazione, per portarlo sino alla consegna avvenuta dei beni, è una regola fondamentale per garantire il miglior grado di finitura e le migliori caratteristiche tecniche e prestazionali di un infisso. Fattore di umidità, controllo delle imperfezioni e della presenza di crepature del legno sono alla base del processo produttivo alle quali, in successione, seguiranno altre verifiche sistematiche quali la stabilità dinamica dell'infisso e la sua ortogonalità una volta incollato. Ogni infisso viene seguito e tracciato con ausilio di apposite schede precompilate allo scopo di ricostruirne "la storia" e quindi renderlo rintracciabile in luogo di una eventuale difettatura occulta anche molto tempo a posteriori della consegna e messa in opera.

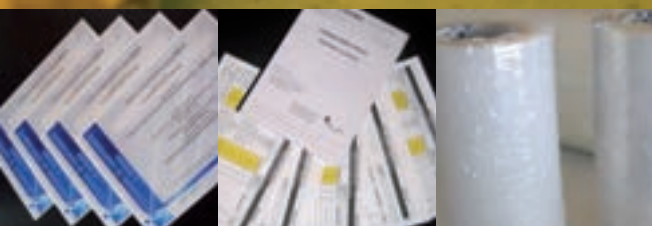

Trovare la soluzione ideale per ogni ambiente significa progettare su misura linee, forme e colori. Il nostro obiettivo è quello di garantire alla clientela il giusto serramento attraverso uno studio mirato delle varianti costruttive. Per questo ogni giorno lavoriamo per fornire alla nostra rete di vendita tutto il supporto tecnico per realizzare chiusure che si integrino alla perfezione con il sito di posa. Funzionalità e prestazioni vengono verificate attraverso l'utilizzo di sistemi di calcolo e disegno avendo cura di preservare le priorità della committenza rispondendo così alle nuove esigenze di architettura del mercato. Capacità tecnica e flessibilità sono le doti che Soliani coltiva e integra costantemente in modo tale da garantire attualità del design e rapporto armonioso con la casa anche nel passare del tempo.

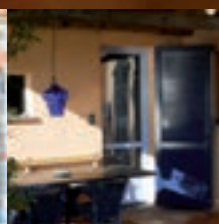
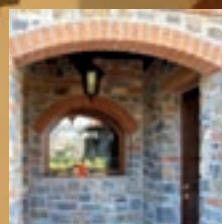

d e s i g n



Un prodotto di qualità nasce sempre dall'esperienza e dalla professionalità che un'azienda di settore mette a disposizione dei clienti. Creare infissi con caratteristiche tecniche ad elevate prestazioni è da sempre alla base delle scelte che Soliani opera nel campo dei sistemi di costruzione e progettazione. Selezioniamo materiali di alto livello sui quali effettuiamo controlli severi e campionature, ricerchiamo assiduamente nuovi parametri di miglioramento per fornire ai nostri clienti elementi di prim'ordine sotto ogni aspetto. Basiamo la produzione su concetti comuni per tutta la gamma a disposizione prevedendo l'inserimento di doppia guarnizione montata su telaio, giunzione angolare a "tenone doppio" e utilizzo di cerniere a doppio gambo completamente registrabili sui tre assi cartesiani, L'estetica "tutto legno" dei serramenti in facciata con profili delle ante e dei telai maestri di dimensioni specifiche, tali da garantire il massimo livello di tenuta meccanica e prestazionale, non penalizzano l'ingresso della luce nell'ambiente o lo spazio utile di passaggio rendendo così gradevole l'aspetto della finestra anche nei contesti più severi delle piccole stanze. Il sistema di ferramenta "aria 4", che prevede la ferramenta di movimento e chiusura incastonata lungo il perimetro interno del telaio, completa quello che a tutti gli effetti non è solo un infisso ma un oggetto di arredo sofisticato concepito con aspetto elegante e dalle forme ricercate che soddisfano e sposano anche la scelta degli arredi più moderni

q u a l i t à



“Ieri è trascorso. Domani deve ancora venire. Noi abbiamo solo l’oggi. Se aiutiamo i nostri figli ad essere ciò che dovrebbero essere oggi, avranno il coraggio necessario per affrontare la vita con maggior amore.”

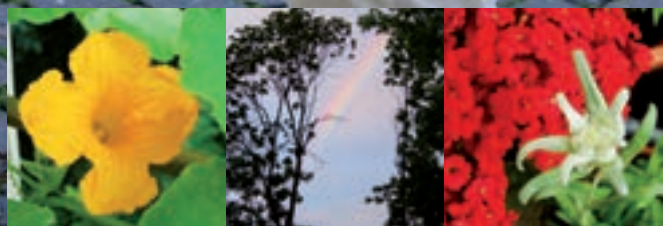

passione



I serramenti Soliani sono progettati e costruiti secondo le rigide norme che la comunità europea impone in materia di resistenza e di dispositivi di sicurezza. I test sostenuti e gli aggiornamenti dimostrano l'attenzione con la quale ogni elemento viene seguito e catalogato con particolare attenzione alla sicurezza durante il normale utilizzo quotidiano. La marcatura CE conseguita, rinnovata ed apposta su tutti i prodotti attesta la conformità e la qualità di tutte le fasi di produzione e garantisce al cliente la certezza di possedere un infisso dalle caratteristiche prestazionali ai massimi livelli della categoria. Sentirsi protetti nella propria intimità non ha prezzo. Su tutta la gamma di prodotti Soliani è disponibile l'installazione dei moderni sistemi di antieffrazione che migliorano la prestazione degli infissi al tentativo di scasso.

s i c u r e z z a





la gamma dei serramenti

g a m m a

ACCADEMIA 58x80mm

Accademia è un serramento studiato appositamente per l'edilizia residenziale e per la ristrutturazione. Versatile, tecnologico ed elegante si adatta alla perfezione a qualsiasi tipo di ambiente. Il suo battente snello di sez. mm58x80, così come il telaio maestro, conferiscono al serramento il giusto equilibrio tra performance e sicurezza con il minimo impatto architettonico grazie alle linee leggere e personalizzate. Il sistema di costruzione a doppio tenone, le doppie guarnizioni montate sul telaio e la dotazione di cerniere registrabili ad alta portata di serie fanno di Accademia un infisso costruito per durare nel tempo, tecnologicamente avanzato e rispondente alle molteplici esigenze odierne, con particolare attenzione alle caratteristiche di risparmio energetico e qualità di finitura grazie al vetro camera 4/16/4 basso emissivo di serie ad alla verniciatura a "ciclo completo" che offre garanzia decennale sul film protettivo applicato. Tutta la gamma è formulata in sistema "aria 4" con incontri della ferramenta fresati ed incassati

Specifiche Prestazionali

Resistenza al carico del vento



Classificazione secondo UNI-EN 12210
Classe C3 (Superiore alla media)
Ottima tenuta ai colpi di vento e maggiore sicurezza per coloro che abitano in casa

Tenuta all'acqua



Classificazione secondo UNI-EN 12208
Classe 8A
Alta protezione contro le infiltrazioni
Protezione contro i danni da umido

Permeabilità all'aria



Classificazione secondo UNI-EN 12207
Classe 4 (Massimo valore raggiungibile)
Ottima tenuta alle infiltrazioni di aria grazie alle doppie guarnizioni di serie

Trasmittanza Termica



UNI-EN ISO 10077/1 e 10077/2
Uw 1,50 calcolata su un serramento 2 ante di mm 1300x1500 con vetro 4/16/4 Basso emissivo Gas Argon e canalina "Warm edge"



EPOCA

Sistema di centratura maniglia tra le ante per un effetto stilisticamente in sintonia con le costruzioni rustiche



SCARICO FRESATO

Di particolare effetto lo scarico dell'acqua ricavato dal pieno con effetto "tutto legno" del traverso esterno

ACCADEMIA SOFTLINE

Profilo ferma vetro arrotondato, sinuoso e morbido, piacevole al tatto e sempre attuale. E' un "evergreen" che si adatta ad ogni tipo di ambiente, sia moderno che stilizzato con risultati estetici accattivanti



ACCADEMIA TRENDY

Profilo ferma vetro squadrato, dalle linee decise e moderne. Specifico per le case di ultima generazione dagli elementi di arredo essenziali. Particolarmente adatto per le finiture moderne come lo sbiancato



ACCADEMIA VINTAGE

Profilo ferma vetro lavorato a foglia dal sapore antico e dalle linee morbide. La sua estetica, nelle molteplici varianti costruttive proposte, si adatta alle case di montagna ed ai casali in stile antico



EPOCA CON SCURETTI INTERNI

Infisso in Rovere ambrato con scuri interni. Accessori e maniglia nera opaco



SEZIONE VERTICALE

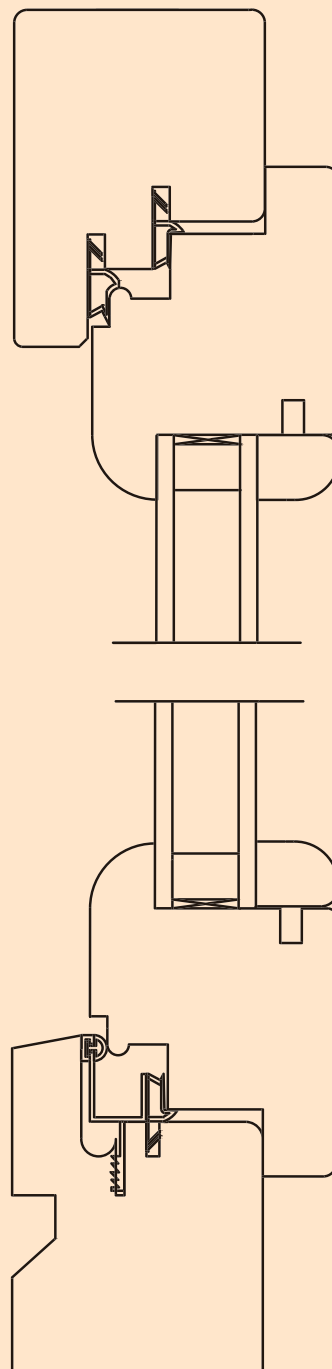

DIAMANTE 68x80mm GALASSIA 78x80 mm

Serramento di ultima generazione, dotato delle migliori applicazioni tecnologiche ad oggi in commercio. Costruito con battenti di sez. mm68x80 (mm78x80 nella versione Galassia), assemblato con sistema a doppio tenone, dotato di doppie guarnizioni a perimetro telaio e cerniere registrabili ad alta portata di serie. Il suo vero punto di forza è il sistema costruttivo "asse 13" che significa grande efficienza e resistenza ai tentativi di scasso così come alle normali sollecitazioni del vento. Gli organi di ferramenta di dimensioni maggiorate ne fanno a tutti gli effetti un infisso moderno ma soprattutto sicuro e tenace con possibilità di montaggio di lastre vetrate doppie e triple dai coefficienti energetici elevati con caratteristiche antieffrazione sorprendenti. La verniciatura è a "ciclo completo" con garanzia decennale sul film protettivo applicato. Tutta la linea è formulata in "aria 4", quindi con incontri della ferramenta fresati ed incassati nel legno a conferire un aspetto ricercato ed elegante per un serramento che a tutti gli effetti è un elemento di arredo complesso e personale

Specifiche Prestazionali

Resistenza al carico del vento



Classificazione secondo UNI-EN 12210
Classe C3 (Superiore alla media)
Ottima tenuta ai colpi di vento e maggiore sicurezza per coloro che abitano in casa

Tenuta all'acqua



Classificazione secondo UNI-EN 12208
Classe 9A
Alta protezione contro le infiltrazioni
Protezione contro i danni da umido

Permeabilità all'aria



Classificazione secondo UNI-EN 12207
Classe 4 (Massimo valore raggiungibile)
Ottima tenuta alle infiltrazioni di aria grazie alle doppie guarnizioni di serie

Trasmittanza Termica



UNI-EN ISO 10077/1 e 10077/2
Uw 1,30 calcolata su un serramento 2 ante di mm 1300x1500 con vetro 4/16/4 Basso emissivo Gas Argon e canalina "Warm edge"

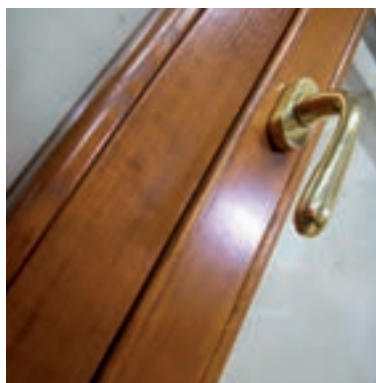

NODO CENTRALE

Il nodo centrale è del tipo "simmetrico" con i montanti di uguale sezione alla vista



TRVERSE TELAIO

Il telaio maestro è strutturato con traverse lunghe per inibire il contatto tra la superficie umida e la testa del legno

DIAMANTE SOFTLINE

Profilo ferma vetro arrotondato, sinuoso e morbido, piacevole al tatto e sempre attuale. E' un "evergreen" che si adatta ad ogni tipo di ambiente, sia moderno che stilizzato con risultati estetici accattivanti



DIAMANTE TRENDY

Profilo ferma vetro squadrato, dalle linee decise e moderne. Specifico per le case di ultima generazione dagli elementi di arredo essenziali. Particolarmente adatto per le finiture moderne come lo sbiancato



DIAMANTE VINTAGE

Profilo ferma vetro lavorato a foglia dal sapore antico e dalle linee morbide. La sua estetica, nelle molteplici varianti costruttive proposte, si adatta alle case di montagna ed ai casali in stile antico



FERRAMENTA "ASSE 13"

Tutti gli incontri ferramenta presentano spessori maggiorati quindi con maggiore resistenza e classificazione contro il tentativo di scasso



SEZIONE VERTICALE

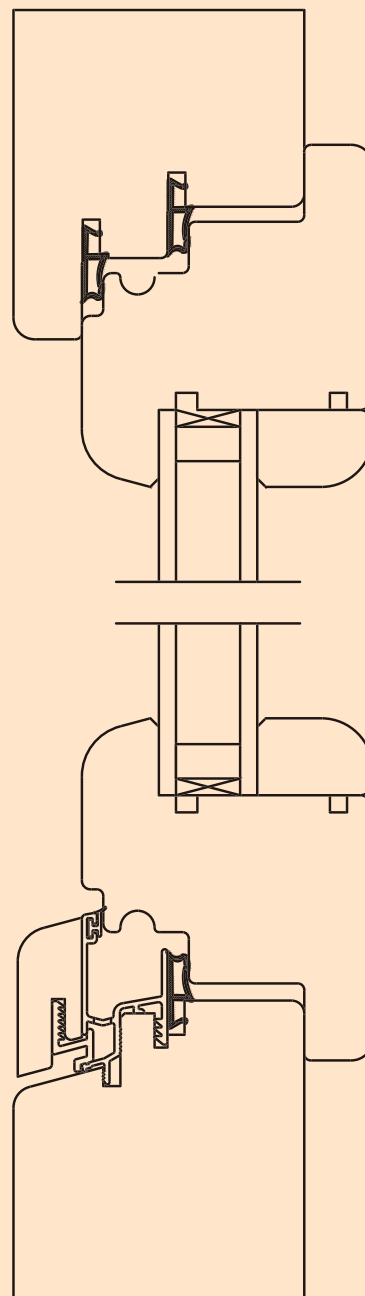

INFINITY

È l'evoluzione della finestra in legno. Nonostante la manutenzione sui film protettivi applicati, che in alcuni casi ancora spaventa, sia ormai una leggenda metropolitana ben distante dagli attuali standard produttivi, alimentata da politiche commerciali fuorvianti e tendenziose che vorrebbero il serramento in legno preda dei più atroci problemi di longevità, per alcuni tipi di sollecitazioni di esercizio (costruzioni sul mare e in luoghi ad alto coefficiente termico) meglio si sposa la tecnologia mista del legnoalluminio che offre tutti i vantaggi del serramento in legno moltiplicando l'efficienza energetica ed eliminando di fatto anche le ormai rare e semplici operazioni di pulizia raccomandate per il buon esercizio degli infissi in legno. Costruito sulla base della versione Diamante, dotato di tre guarnizioni termiche montate sul telaio, offre la possibilità di installare vetrate isolanti superiori ai 50mm di spessore, a doppia e tripla camera con prestazioni di assoluta eccellenza. Il rivestimento di alluminio, studiato appositamente per questo infisso, viene fissato con speciali clips in resina che garantiscono il distacco tra i diversi supporti con areazione della camera di decompressione. Ne deriva un serramento dalle prestazioni entusiasmanti, incurante del passare del tempo ma soprattutto sicuro ed elegante come solo un infisso in legno massiccio sa essere

Specifiche Prestazionali

Resistenza al carico del vento



Classificazione secondo UNI-EN 12210
Classe C3 (Superiore alla media)
Ottima tenuta ai colpi di vento e maggiore sicurezza per coloro che abitano in casa

Tenuta all'acqua



Classificazione secondo UNI-EN 12208
Classe 9A
Alta protezione contro le infiltrazioni
Protezione contro i danni da umido

Permeabilità all'aria



Classificazione secondo UNI-EN 12207
Classe 4 (Massimo valore raggiungibile)
Ottima tenuta alle infiltrazioni di aria grazie alle triple guarnizioni di serie

Trasmittanza Termica



UNI-EN ISO 10077/1 e 10077/2
Uw 1,30 calcolata su un serramento 2 ante di mm 1300x1500 con vetro 4/16/4 Basso emissivo Gas Argon e canalina "Warm edge"

SEZIONE VERTICALE

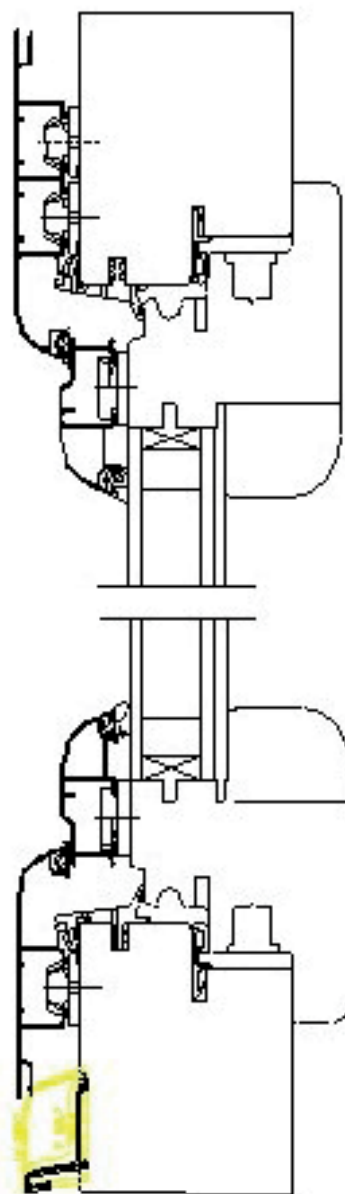

GAMMA COLORI

La cartella colori oltre a tutta la gamma Ral per i laccati comprende le finiture Dekor (Goffrati e metallizzati) e Dekor-Legno (effetto legno nelle essenze disponibili a cartella).

PROFILO DI FINITURA

Da sempre Soliani produce infissi con cura e particolare attenzione al dettaglio di finitura. Nella foto si nota come il giunto tra alluminio e legno viene coperto da uno specifico profilo in gomma siliconica che contribuisce ad isolare i diversi elementi preservandone la capacità di indipendente dilatazione. La funzione tecnica è supportata dal gradevole aspetto estetico di rifinitura conferito dall'inserito che assolve anche alla funzione di nascondere alla vista i giunti di dilatazione in resina (clips) che uniscono il serramento ed il rivestimento in alluminio dedicato.

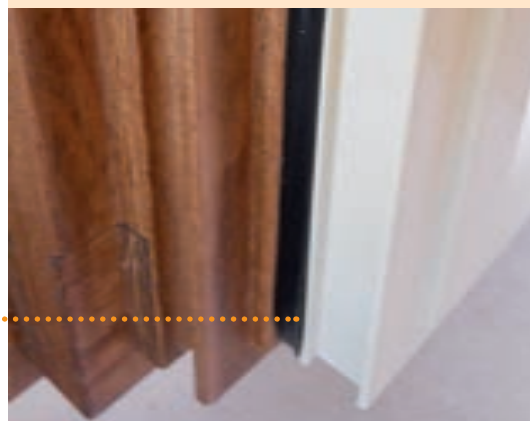

PROFILO TELAIO

La versione Infinity prevede tre guarnizioni di tenuta montate su telaio per una prestanza termica ed agli agenti atmosferici di assoluto rilievo. Il telaio di rivestimento di alluminio è separato dal telaio maestro dell'infisso grazie anche all'ausilio del profilo di taglio termico in gomma che impedisce inoltre all'acqua di entrare in contatto con il legno veicolandola verso lo scarico appositamente creato nel protettivo esterno



PROFILO ESTERNO SALDATO

Tutti i rivestimenti esterni, fatta eccezione per le finiture Dekor-Legno, vengono preventivamente saldati e successivamente verniciati a forno. Il vantaggio di questa tecnica è soprattutto estetico in quanto elimina la fastidiosa traccia di giunzione tipica del metallo conferendo un aspetto ricercato e gradevole al telaio. Sotto l'aspetto tecnico con l'ausilio di questo sistema migliorano le caratteristiche di durata del serramento che non avendo punti di rottura impedisce anche nel corso degli anni eventuali infiltrazioni di precipitazioni.



INFINITY EASY

EASY è eleganza e semplicità di design. Un rivestimento di alluminio classico dalle forme molto lineari e poco aggressive per chi desidera una finestra all'avanguardia dalla linea neutra.

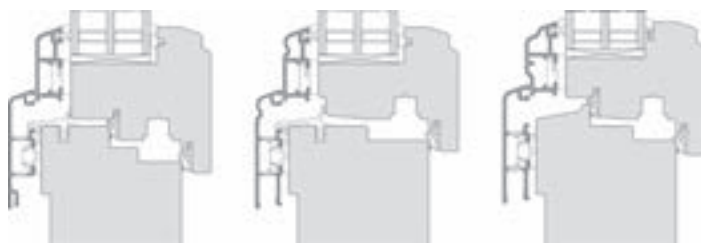
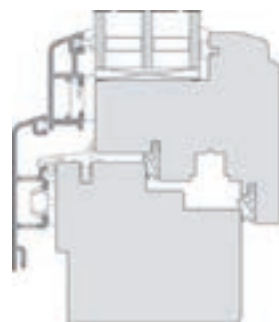

INFINITY TECHNA

Per chi ama le linee spigolose e moderne. Design dagli spessori contenuti e minimalisti. Per chi ama distinguersi e riflettere un carattere deciso di forte personalità.

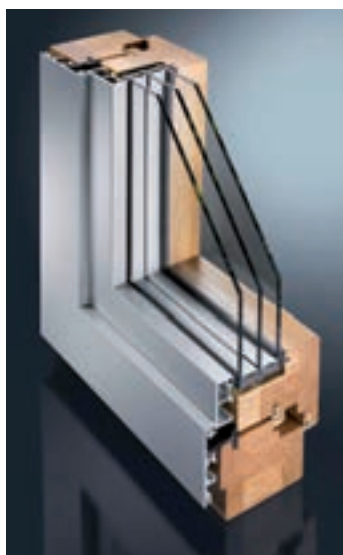

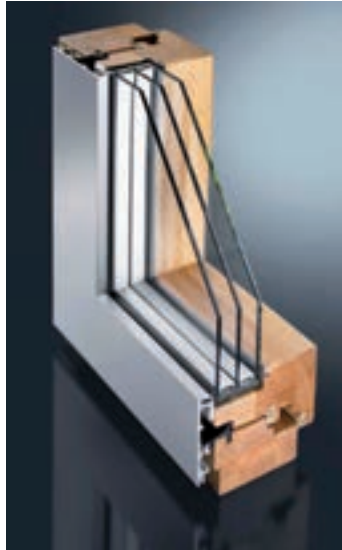
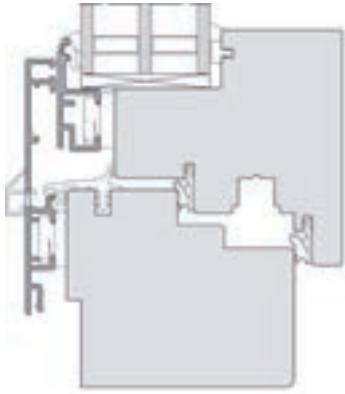

INFINITY VANITY

Dove il vetro è protagonista. Costruito con tecnica complanare per chi ama le grandi superfici e la luce alla massima espressione del design. Una cornice per una finestra d'autore.

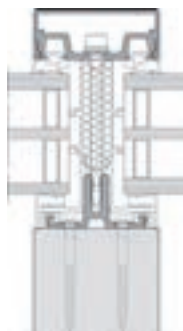
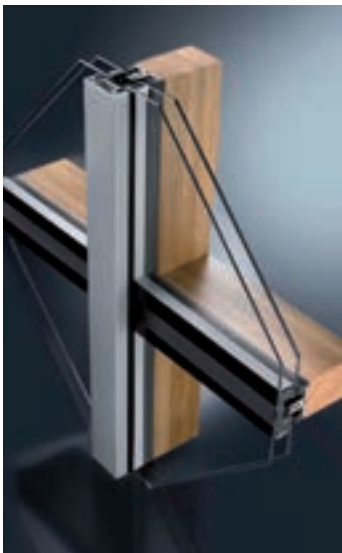

INFINITY BLADE

Blade è il sistema integrato che consente la realizzazione delle grandi vetrate con tecnica a "facciata continua". Un insieme di settori e profili di rivestimento modulabili che isolano permanentemente le grandi aree permettendo di ottenere il massimo della illuminazione naturale. Ideale per chi desidera avere vista aperta senza limitazioni di dimensioni.

INFINITY EXTREME

Estrema, come il suo nome. Infisso dalla grande performance termica grazie all'insieme delle camere distanziali che compongono il rivestimento esterno. Raggiunge facilmente i valori richiesti per le costruzioni a tecnologia "passiva". Extreme consente grande risparmio energetico e basso inquinamento ambientale grazie al massimo isolamento che impedisce le dispersioni determinando un corposo taglio delle emissioni di CO2 in atmosfera.

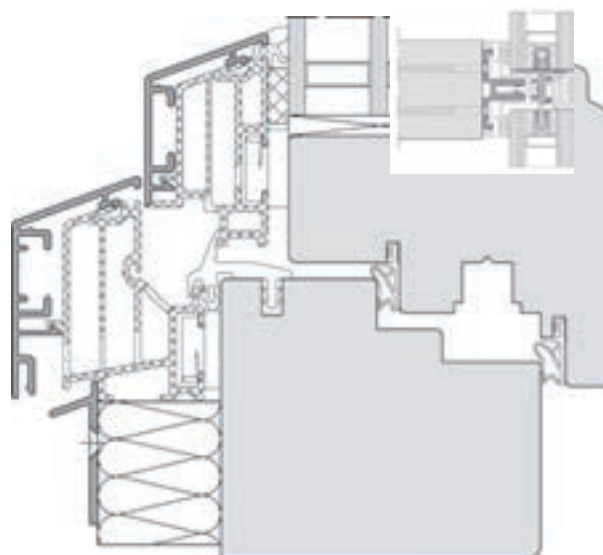
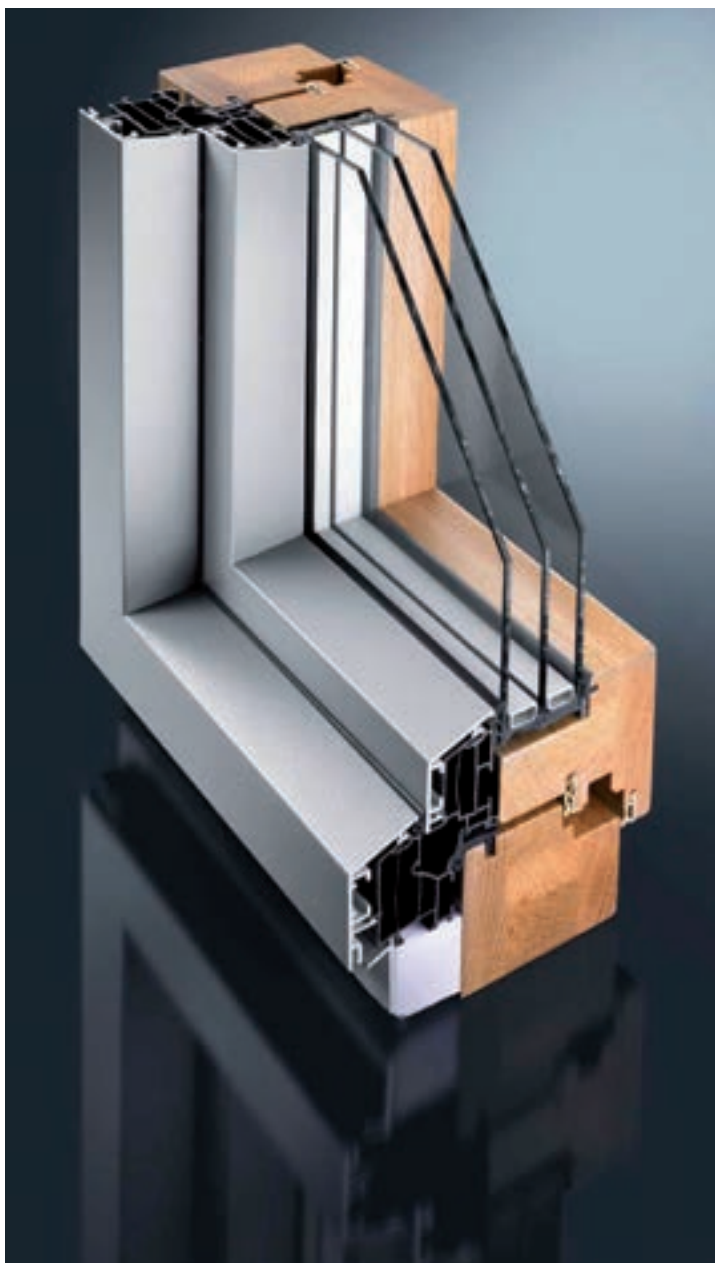

10 BUONI MOTIVI PER CRESCERE INSIEME



- 1 Alte prestazioni termiche e acustiche grazie alla possibilità di installazione di vetri camera sino a 51 mm di spessore
- 2 Ridotte emissioni di CO₂, grazie ai sistemi termici ad alto isolamento a disposizione.
- 3 Possibilità di scelta tra la più ampia gamma di colori e abbinamenti possibili, sia per la parte interna che per quella esterna.
- 4 Alta resistenza agli agenti atmosferici e chimici che generano usura (Ghiaccio, salsedine, smog)
- 5 Elevata resistenza meccanica grazie alla tecnologia "asse13" di serie, efficace per le configurazioni antieffrazione.
- 6 Design moderno e sobrio, perfettamente inseribile in tutti i contesti di edilizia civile
- 7 Rapporto qualità – prezzo, in relazione alla gamma di proposte offerta, altamente conveniente
- 8 Maggiore prestazione dinamica grazie alla rigidità della calotta esterna che conferisce stabilità alla struttura in legno
- 9 Possibilità di rivestimento anche su grandi luci con ridotto rischio di perdite energetiche ed alte prestazioni di stabilità e durata.
- 10 Maggiore "vita" alla struttura grazie alla camera di ventilazione frapposta tra i due elementi. Consente il mantenimento ad una temperatura inferiore di entrambi i materiali, anche in luoghi soggetti a grande irraggiamento solare, rispetto alle comuni finestre in PVC o Alluminio







The background of the entire page is a close-up, high-resolution photograph of a wood grain. The wood is a warm, reddish-brown color, and the grain pattern is prominent, showing concentric growth rings. The lighting is soft, highlighting the texture and natural variations in the wood's color.

essenze e finiture

Ampia possibilità di scelta tra i più diffusi e ricercati legnami da costruzione per garantire al cliente un'acquisto mirato ed un'ambiente dal design personalizzato

e s s e n z e

LE COSE DA SAPERE

Il legno è per eccellenza il materiale da costruzione dei serramenti. Raffinato, caldo ma soprattutto unico perché ogni singolo pezzo ha caratteristiche di colore e venatura differenti e non replicabili artificialmente. Per questo motivo la tonalità degli infissi nelle soluzioni proposte è soggetta a variazioni e riveste carattere esemplificativo. Le versioni "al naturale" e quindi non soggette a tinteggiatura hanno parametri di protezione agli agenti atmosferici inferiori ai trattamenti pigmentati che comportano alterazioni della colorazione originaria per effetto dei raggi UV. Scegliere trattamenti di impregnatura tonalizzanti garantisce stabilità della colorazione e protegge il legno da precoci deterioramenti. Le composizioni in lamellare garantiscono maggiore stabilità meccanica dell'infisso grazie al bilanciamento delle tensioni naturali del legno garantito dalla contrapposizione delle venature lungo le tre lamelle che lo compongono

CASTAGNO

Latifoglia europea dalla qualità eccellente caratterizzato dalla venatura vivace che lo rende inconfondibile nelle versioni tonalizzate con venatura a vista. Utilizzato per garantire un prodotto di elite dalla durata ottima



Naturale T01



Tonalizzato Miele T02



Tonalizzato Noce T03

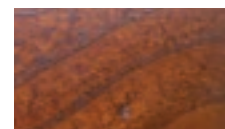

ROVERE

Latifoglia europea di qualità eccellente dalla venatura fine striata chiara con caratteristico poro aperto. Accetta con risultati sorprendenti diverse varietà di tonalizzazione. Utilizzato per garantire un prodotto stabile di ottima durata.

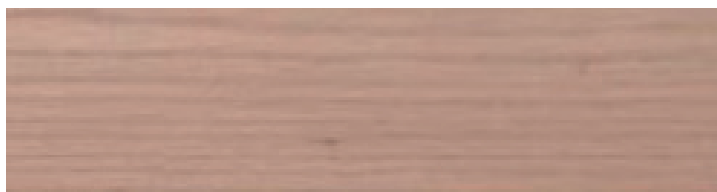

Naturale T04



Tonalizzato Ambra T05



Tonalizzato Miele T06



Tonalizzato Noce T07



Tonalizzato Satin T08

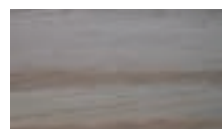

Sbiancato T09



FRASSINO

Latifoglia Europea o Americana largamente utilizzata nelle forniture balneari. Dotato di grande durata e straordinaria naturale predisposizione alle tonalizzazioni. La sua venatura lo rende particolarmente gradevole in tutte le versioni.



Tonalizzato Ambra T10



Tonalizzato Ciliegio T11



Tonalizzato Miele T12

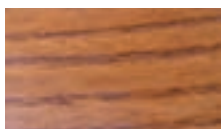

Tonalizzato Noce T13



Tonalizzato Satin T14

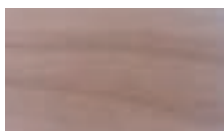

DOUGLAS

Conifera resinosa Americana dal colore cangiante in origine giallo arancione largamente utilizzato nelle finestre classiche in trasparente o in mordenzato dotato di una buona durata.

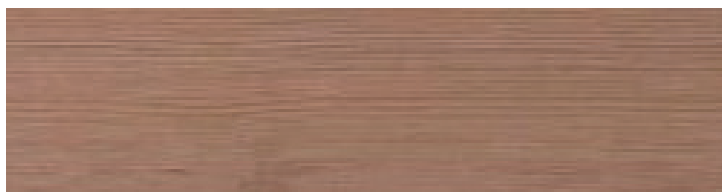

Naturale T15



Tonalizzato Ambra T16



Tonalizzato Miele T17

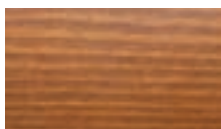

Tonalizzato Noce T18



Tonalizzato Mogano T19

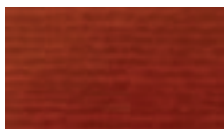

Tonalizzato Ciliegio T20



NIANGON

Ottima durata. Legno di provenienza africana dal colore rosso scuro variegato al naturale. Ottimo per le tinte impegnative nelle tonalità scure. Buona resa anche in laccatura con effetto a poro aperto.



Naturale T21

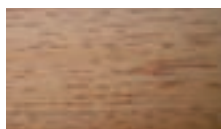

Tonalizzato Ambra T22



Tonalizzato Miele T23

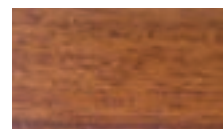

Tonalizzato Noce T24



Tonalizzato Mogano T25



Tonalizzato Ciliegio T26



OKUMÈ

Buonissima durata. Utilizzato per definizione nel campo della nautica. Colore al naturale rosa-marrone chiaro. Particolarmente valido per le laccature per la quale se ne consiglia l'utilizzo. Provenienza: Africa

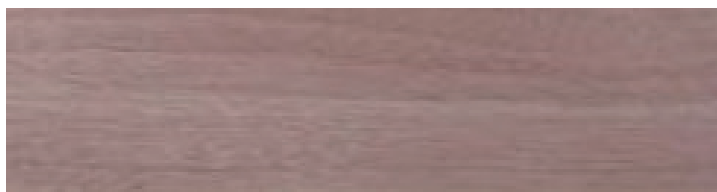

Naturale T27



Tonalizzato Ambra T28



Tonalizzato Miele T29



Tonalizzato Ciliegio T30



Tonalizzato Noce T31



Tonalizzato Mogano T32



PINO DI SVEZIA

Conifera resinosa europea con caratteristiche di durata e resistenza discrete. Prevede la presenza di nodi e sacche di resina di dimensioni nei limiti della tolleranza. E' un legno "entry level" per prezzo e qualità.



Naturale T33



Tonalizzato Ciliegio T34



Tonalizzato Miele T35

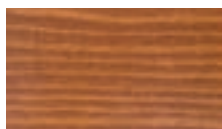

Tonalizzato Noce T36



Tonalizzato Satin T37



PINO FJ

Prodotto lamellare netto da nodi e sacche di resina idoneo per la laccatura, unica finitura per il quale si utilizza. Giuntato a pettine sul fronte è dotato di buona stabilità e durata. Indicato per infissi di dimensioni elevate.



RAL 9010

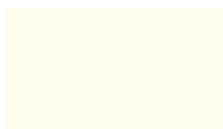

RAL 1013



RAL 9003

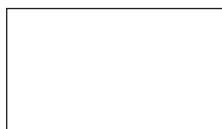

RAL 7040



RAL 7024



COLLEZIONE INFINITY RIVESTIMENTI IN ALLUMINIO

METAL LINE

Le finiture Metal Line riproducono le tipiche versioni disponibili nel campo dei metalli. Sono ossidazioni che permettono l'assemblaggio del telaio allo stadio grezzo mediante saldatura continua. Questo procedimento permette di eliminare le giunte a vista conferendo eleganza e robustezza all'infisso.

Weiss TR08

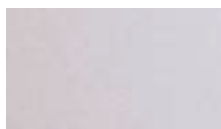

Grey 029

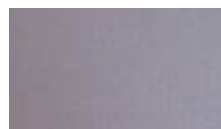

Grey Metallic 029

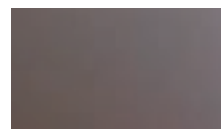

Grey P07



B-Line Design



Red Design



Red Elegance



Green Design

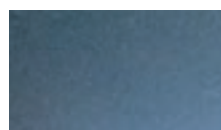

Blue Design

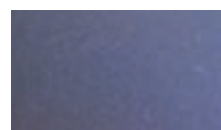

Dark Blue



COLLEZIONE INFINITY RIVESTIMENTI IN ALLUMINIO

WOOD LINE

Le finiture Wood Line sono imitative del vero legno disponibili in diverse varianti di essenza. I telai non possono essere saldati come nelle altre versioni e vengono quindi assemblati con il giunto a vista (taglio a 45°).

Golden Oak



Blonde Oak



Red Pine



Brown Cherry



Old Douglas



Brown Douglas



Brown Chestnut



Red Oak



Weiss Oak



Iroko

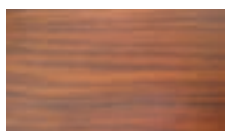

Teak



Wenge



Olive



Pickled Oak

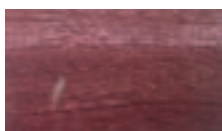

ISOLAMENTO TERMICO

COSA DICE LA LEGGE:

Le politiche economiche ed ambientali poste in atto dalla Comunità Europea nell'ultimo decennio, hanno determinato nuovi criteri di classificazione per gli ambienti stabilendo nuove regolamentazioni per l'abbattimento dei consumi energetici con il fine ultimo di porre sotto stretto controllo il progressivo degrado dell'ambiente. Attraverso il protocollo di Kyoto, l'Unione Europea, tramite la direttiva 2002/91, impone la significativa riduzione delle emissioni di gas ad effetto serra. Considerando che la maggiore quantità dei consumi di energia deriva dagli impianti di riscaldamento degli edifici, si è provveduto a redigere quello che è il capostipite dei provvedimenti di risparmio energetico emanati sul territorio Italiano che impone nuove metodologie di costruzione e valutazione delle strutture nell'edilizia. Dallo stesso provvedimento deriva quindi l'obbligo di certificazione degli alloggi, sia in fase di ristrutturazione che di vendita, che stabilisce di fatto anche il valore aggiunto degli stessi sulla base delle prestazioni garantite dai suoi impianti. La suddivisione dei comuni Italiani per fasce climatiche (dalla A alla F) indica quali sono le prestazioni minime da garantire per ottenere la permanenza del comfort abitativo all'interno di una unità immobiliare sulla base dell'escursione termica della zona territoriale su cui sorge.

I serramenti Soliani sono dotati di serie su tutti i modelli di vetri camera con trattamento basso emissivo magnetronico con minimo coefficiente termico che garantiscono risparmio energetico e contributo alla tutela dell'ambiente

CASA CLIMA	CLASSE B/B+	CLASSE A/A+	CLASSE ORO/ORO+ CASA PASSIVA
Valore Vetro Ug	<1,20 Wmqk	<1,00 Wmqk	<0,70 Wmqk
Valore Telaio Uf	<1,60 Wmqk	<1,30 Wmqk	<1,00 Wmqk
Valore Infisso Uw	<1,50 Wmqk	<1,30 Wmqk	<0,80 Wmqk
Infisso Consigliato	Diamante con vetro 4/16/4 basso emissivo Gas Argon e canalina "Energy Save"	Linea Galassia con vetro 4/14/4/14/4 basso emissivo Gas Argon e canalina "Energy Save"	Linea Infinity Thermic con vetro 6/16/4/16/44.1 basso emissivo "One" Gas Argon e canalina "Energy Save"



IL FATTORE SOLARE:

Il fattore solare (F_s) è il rapporto tra l'energia termica proveniente dal sole ed entrante nell'ambiente, e l'energia che arriva sulla superficie esterna della lastra. Maggiore è l'indice g della lastra tanto maggiore sarà la sua capacità di respingere l'ingresso del calore in eccesso nel periodo estivo e, inversamente, di impedire la dispersione del calore dall'interno verso l'esterno dell'unità immobiliare durante il periodo invernale.



LA TRASMISSIONE LUMINOSA:

La trasmissione luminosa (TL) esprime la quantità di luce che si trasmette attraverso il vetro. Ogni lastra ha infatti un indice che rispecchia la sua capacità di filtrare la luce e quindi i raggi visibili dall'occhio umano. Un vetro ad alta capacità di trasmissione luminosa lascerà passare un quantitativo minore di luce riflettendo ed in parte assorbendo i raggi e la luce in eccesso che nelle condizioni di utilizzo normali sono potenzialmente dannosi per la vista.

ISOLAMENTO ACUSTICO

COSA DICE LA LEGGE:

Il potere fono isolante di un infisso è una caratteristica che spesso non viene considerata in fase di scelta o definizione dell'acquisto ma che invece rappresenta un criterio importante di cui bisogna saper tenere conto. Dopo l'entrata in vigore del DPCM del 5/12/1997 infatti, il calcolo di abbattimento acustico è diventato un requisito fondamentale per la progettazione di edifici ed alloggi, con maggiore restrizione per locali sensibili quali scuole, ospedali ed uffici pubblici. La normativa prevede che i progettisti determinino le prestazioni minime necessarie e di conseguenza richiedano ai fornitori di prodotti e servizi elementi strutturali adeguatamente dimensionati utili ad ottemperare alle classificazioni imposte dalla tabella ministeriale.

I serramenti Soliani sono dotati di doppie e triple guarnizioni con alto potere di isolamento che unite ad un vetro acustico di ultima generazione offrono i requisiti fondamentali per il mantenimento del comfort abitativo e lavorativo degli ambienti

VETRO	Rw	Ug	FS	TL	Accademia	Diamante	Galassia	Infinity
4/16Argon/4 Be	30	1,1	61%	79%	•	•	•	•
6Sunergy/16Argon/4 Be	34	1,1	32%	49%	•	•	•	•
6Stopsol/16/44.1	36	2,8	44%	34%		•	•	•
44.2/16Argon/33.1 Be	39	1,1	56%	76%		•	•	•
44.2Ac/16Argon/33.1 Be	41	1,1	56%	76%		•	•	•
44.2Ac/16Argon/552Ac	46	2,4	67%	78%			•	•
4/16Argon/4 Be "09"	30	0,9	44%	65%	•	•	•	•
4 Be Selettivo/16Argon/4	30	1,0	42%	71%	•	•	•	•
4 Be/16Argon/4/16Argon/4 Be	32	0,6	47%	69%			•	•



L'ISOLAMENTO TERMICO:

Il grado termico (Ug) esprime l'efficienza della lastra vetrata nel ridurre la dispersione del calore ed è l'indice da tenere in considerazione per le applicazioni atte ad usufruire delle agevolazioni fiscali. Un vetro a bassa emissione garantisce molti vantaggi tra i quali la riduzione dei costi sostenuti per il riscaldamento invernale anche superiore al 50% con relativa minore emissione in atmosfera di gas inquinanti ad effetto serra



ANTIEFFRAZIONE

Tra le caratteristiche da valutare al momento di scegliere le finestre, sicuramente riveste un ruolo importante quella della dotazione di un sistema di antieffrazione efficiente.

Proteggere i nostri figli ed i nostri ricordi dai malintenzionati è spesso un compito affidato al solo sistema di allarme convenzionale sia esso più o meno sofisticato. Le statistiche dimostrano però quanto implementare tali strumentazioni con dotazioni efficienti di chiusura su tutto il perimetro degli infissi, ne migliori notevolmente l'efficacia.

E' bene in effetti ricordare che i punti vulnerabili del perimetro di un abitazione restano sempre le aperture in parete (finestre e porte di passaggio) e, a differenza di ciò che l'immaginario collettivo propone, nell'insieme il nodo più sensibile di tali composizioni non è la lastra vetrata, scomodamente rumorosa e pericolosamente tagliente, ma la struttura portante della chiusura.

Nei luoghi isolati o con scarsa illuminazione in effetti, spesso i malviventi hanno la possibilità di aggiungere minuti preziosi alla loro attività, incuranti degli avvisatori acustici che troppo spesso riservano loro ancora la facoltà di operare indisturbati per pochi ma fondamentali attimi. Dotare un infisso di un kit di ferramenta di sicurezza e di vetro antisfondamento, sottrae ai ladri quel prezioso tempo che divide la casistica tra i furti portati a termine con successo, ed il mero tentativo con mesta ed infruttuosa ritirata.

La ferramenta di manovra classica, spesso sotto valutata all'atto dell'acquisto, può essere sostituita dalla specifica con resistenza allo scasso, dotata di punti di ancoraggio supplementari con il cosiddetto sistema a fungo, che ne garantisce l'efficacia al tentativo di strappo così come l'installazione di una piastra antitrapano può impedire l'utilizzo di tali strumenti per raggiungere la maniglia di comando dall'esterno.

IL PUNTO DI CHIUSURA CHE FA LA DIFFERENZA

Il nottolino a rullo tradizionale offre garanzia di tenuta agli agenti atmosferici ma non protegge efficacemente dai ladri. Il nottolino a fungo AGIR, invece, offre maggior protezione contro i tentativi di scasso.

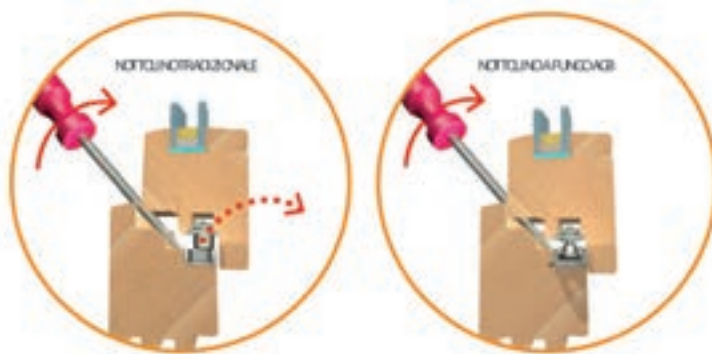

Il nottolino tradizionale garantisce la chiusura dell'anta portando in compressione le guarnizioni della finestra e protegge solo dagli agenti atmosferici.

Il nottolino a fungo, inserendosi in profondità all'interno della gola dell'incontro, vincola efficacemente l'anta al telaio aumentando sensibilmente i tempi necessari allo scasso.

L'UNIONE FA LA FORZA

FRONTALE

Il notevole spessore delle aste (2,5 mm) evita la deformazione della ferramenta sottoposta a tentativi di scasso.

INCONTRO

La forma chiusa dell'incontro permette di scaricare le forze dall'anta sul telaio della finestra.

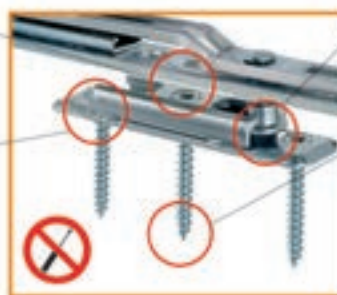

NOTTOLINO A FUNGO

Lo speciale aggancio a fungo fa di anta e telaio un corpo unico.

3 VITI DI FISSAGGIO

ancorano stabilmente l'incontro al telaio.



IL NOTTOLINO A FUNGO AGB È...

1-TENACE

Il nottolino, composto da boccola girevole su corpo esagonale, è interamente in acciaio.



2-FLUIDO

La boccola girevole garantisce una straordinaria fluidità del movimento, anche con un numero elevato di punti di chiusura.



3-TELESCOPICO

adattandosi in altezza, garantisce scorrevolezza in presenza di dilatazioni del serramento o variazioni delle arie.



4-REGOLABILE

permette di aggiustare la compressione delle guarnizioni mediante chiave esagonale da 11 mm.

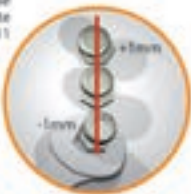

ACCESSORI ANTIEFFRAZIONE

PIASTRINO ANTITRAPANO

montato a protezione del quadro maniglia, ne impedisce la movimentazione dall'esterno.



MARTELLINA CON CHIAVE DI BLOCCAGGIO

previene la movimentazione della ferramenta a seguito della rottura del vetro o della spinta sui nottolini di chiusura.



Soliani costruisce e pone in commercio con successo una versione di infissi denominata "Shield". Un vero e proprio scudo contro i malviventi. Dotata di serie delle migliori soluzioni di ancoraggio a punti, vetro antisfondamento con caratteristiche di alto isolamento acustico che ne migliorano anche il comfort abitativo, maniglia di serie con sistema a "pulsante" che impedisce la rotazione della stessa senza intervenire sul bottone di sblocco (una sicurezza in più anche per i nostri bambini), predisposizione per allarme perimetrale e sistema di incontri di aggancio della ferramenta maggiorati "asse 13" per una tenuta entusiasmante anche agli agenti atmosferici.



antieffrazione

SISTEMI SCORREVOLI

Luce e design semplificato, ingombro ridotto e vista mozzafiato. Sono molti i motivi per passare ad un infisso scorrevole. La capacità di chiudere grandi luci con il minor numero possibile di ante, affascina e convince sempre più progettisti del settore.

La produzione Soliani dispone di molte alternative con differenze marcate sia per estetica che per prestazioni tra le quali orientarsi.

Tra queste il sistema scorrevole alzante è sicuramente il più richiesto e diffuso sul mercato. La sua tecnologia ne fa un infisso leggero ed altamente performante anche nelle sue versioni maggiormente complesse.

Il sistema scorrevole complanare è invece un infisso adatto per chi cerca uno stile tradizionale nelle chiusure ma predilige dell'apertura a scorrimento per avere sia un pratico ricambio di aria, sia l'ingombro contenuto delle ante in fase di apertura. Ogni complanare è dotato infatti di sistema di apertura doppia che consente il pratico utilizzo della posizione intermedia a "ribalta" prevista dalla ferramenta di serie abbinata alla funzione traslante in fase di apertura totale.

La sua particolare tecnologia ad estrazione lo rende inoltre un infisso adatto allo scorrimento esterno muro, sistema particolare che consente la configurazione dell'infisso a "raso muro" e la sua apertura scorrevole sulla superficie dello stesso, con l'utilizzo di un unico battente anche per vani di grandi dimensioni.

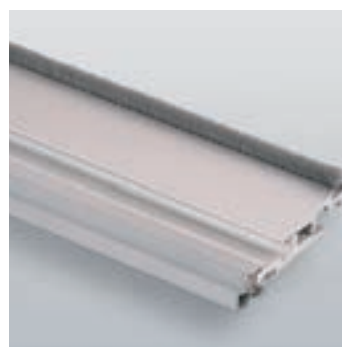
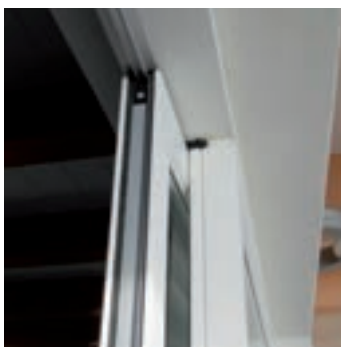



IMAGO

Grazie alla consolidata esperienza ed alla continua ricerca di ottimizzazione dei risultati, Soliani è stata scelta da AGB tra i partner ufficiali per la produzione del nuovo infisso IMAGO, l'alzante dal disegno estremamente essenziale in perfetta sintonia con le nuove concezioni di architettura ed edilizia civile, dove molta della superficie viene lasciata alle trasparenze del vetro, contenuto in profili a scomparsa e di ridotta sezione, per un impatto visivo di estremo effetto.

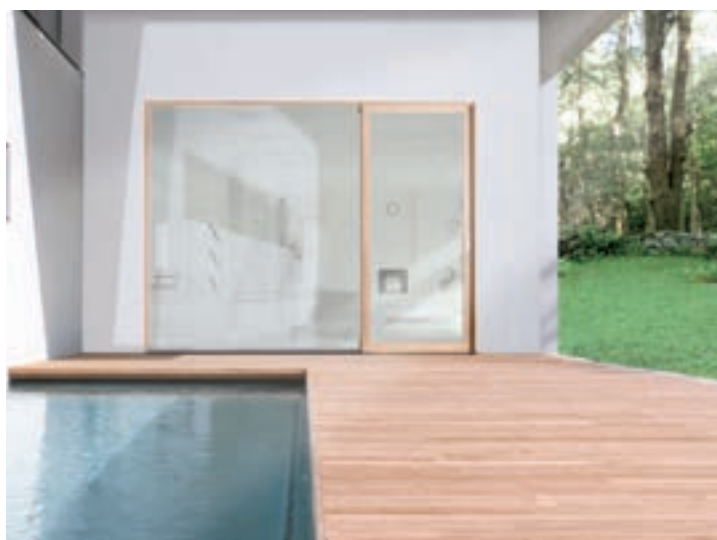



SISTEMA BILICO

Il bilico è sicuramente la tipologia di infisso più affascinante mai concepito. Esso stesso è la dimostrazione di quanto sia importante la ricerca costante dell'equilibrio tra estetica e prestazioni. La sua struttura funzionale è compatibile sia per aperture orizzontali (bilico orizzontale) che per le aperture verticali (bilico verticale), con la possibilità di chiudere grandi luci con un'unica anta dalle alte prestazioni tecniche ed acustiche, con caratteristiche di estetica spettacolari, grazie anche alle cerniere a filo che danno risalto alle linee essenziali e rigorose.

Il sistema Tour è la versione dedicata alle aperture circolari, tipiche degli ambienti marinari, dove è possibile rispettare la tradizione senza dovere scendere a compromessi con le prestazioni tecniche.



b i l i c o

SERRAMENTO CLASSICO

Soliani è sinonimo di personalità e personalizzazione. Da sempre il nostro lavoro è ben apprezzato per le ristrutturazioni che rivestono carattere di importanza storica, dove si necessita di particolari di costruzione che rispettino il valore dell'edificio senza però omettere le caratteristiche prestazionali che oggi fanno delle finestre Soliani il punto di riferimento del mercato di settore.

Una ricerca continua in equilibrio perfetto tra tecnologia prestazionale e senso estetico, che pone le finestre Soliani come esempio di valorizzazione del mercato artigianale italiano.

Nasce così il serramenti in stile che ricalca alla perfezione le linee delle ville ottocentesche che fanno parte del patrimonio architettonico del nostro paese.

I pannelli e le traverse sagomate ripercorrono le linee dell'epoca con un risultato globale gradevolmente stilizzato.



SERRAMENTO LIBERTY

La versione Liberty è appositamente studiata invece per le case arredate con mobili di pregio e di antiquariato. Il design ricercato delle coste e la lavorazione complessa del montanino di centratura della maniglia, di serie su questo modello, richiamano le modanature artigianali eseguite dai sapienti maestri mobiliери dell'alta scuola italiana.

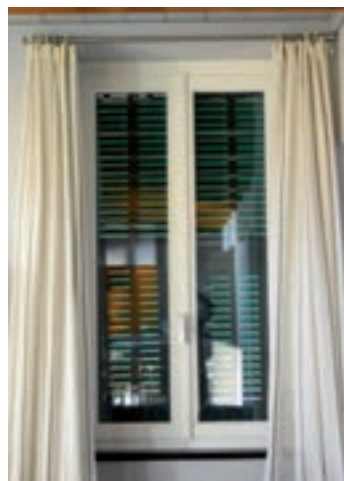

l i b e r t y

ACCESSORI

Soliani dispone di una elevata gamma di accessori, sia tecnici che di estetica, utili a migliorare la resa delle chiusure ed alla loro personalizzazione.

Oggi, grazie alla moltitudine di elementi installabili, coordinati alle differenti essenze ed alle relative colorazioni, la finestra Soliani risulta essere per ogni singola commessa, un prodotto di artigianato unico di grande valenza.

PORTEFINESTRE: La produzione di serie prevede per le portefinestre un design moderno e pulito, caratterizzato dalla finestratura unica, tutta vetrata, con zoccolatura composta da doppio traverso ad altezza di 160mm. La composizione può essere variata o integrata con l'aggiunta di traverse supplementari intermedie, con il pannello inferiore bugnato (disponibile in versione coibentata da 1,56 watt ed in versione ad alto isolamento termico da 1,22watt) o con la traversina "tagliavetro" Genovese, disponibile in diverse tipologie a catalogo.

FINESTRE Tutte le finestre sono selezionabili con differenti accessori, tra cui l'anta ribalta, per il ricambio controllato dell'aria nella stanza.

SCURETTI. Lo scuro interno è disponibile in tutte le essenze di lavorazione e ricalca lo stile della finestra. Costruito con sistema a telaio e pannello in bassofondo.



scuri interni lavorati a disegno con pannelli bugnati

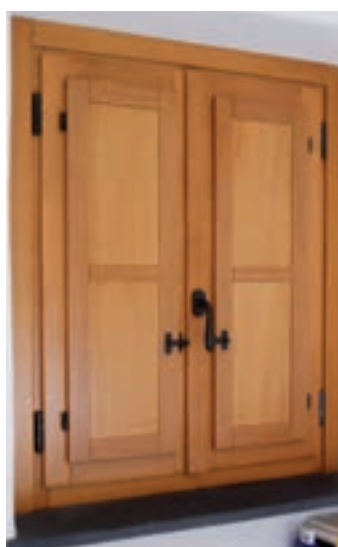

Scuretti interno anta in rovere con traversina intermedia "Genovese"



particolare traversa "Genova" su scuretto interno



Pannello bugnato in essenza traversa intermedia su portafinestra



traversina "genova" applicata a vetro passante con profilo vintage a "foglio"



Particolare inglesina mm35 applicata su vetro con profilo "softline"

TRAVERSINE GENOVA: La traversina "Genovese" è un accessorio molto richiesto negli ambienti rustici. E' disponibile in tre particolari versioni.

Applicata a vetro unico: La traversina viene incollata strutturalmente al telaio della finestra lasciando lo spazio al suo interno per il passaggio del vetro, montato in unica lastra. Pregi: Elevata robustezza complessiva della finestra grazie al vetro unico e costi contenuti. Difetti: L'estetica è penalizzata dalla visibilità della traversa esterna, che dall'interno appare di colore leggermente alterato per via della rifrazione del vetro.

Applicata a vetro unico con canalina "Duplex": La traversina è posizionata alla medesima maniera della versione a vetro intero ma a suo interno viene fatta girare la canalina isolante del vetro camera. Pregi: Il difetto di visibilità alterata della precedente versione viene risolto dalla canalina che impedisce di fatto la visione della traversa esterna dando la sensazione di avere più vetri separati. La struttura si dimostra sempre solida e di rilievo per le prestazioni termiche ed acustiche dell'infisso. Il prezzo è moderatamente contenuto ed accessibile.

Strutturale con vetri separati: La traversina viene applicata in struttura con un alloggiamento singolo e separato per ogni riquadro. Pregi: Estetici, per via della caratteristica lista del ferma vetro che solo in questa versione ha la possibilità di incorniciare ogni singola lastra dando il sapore del vero infisso rustico.

Difetti. Le caratteristiche termiche risultano minimamente peggiorate dalla presenza più interruzioni comunicanti con l'interno sulla superficie dell'anta

ACCESSORI

CONTROTELAI: Costruiti con il profilo ad "elle" per garantire la massima efficacia della tenuta in sede di posa ed una pratica posizione di installazione. Sono disponibili in tre versioni : CLASSICA con profilo scanalato in alluminio sull'esterno e ala in legno di riscontro laterale per l'infisso. Pregi: Costi contenuti e livello di finiture elevate. Versione TERMICA con profilo in legno e PVC o in multistrato "Tecnoframe". Pregi. Alto livello di isolamento ed eliminazione di ponti termici, spesso causa di muffe e punti di conduzione di freddo e caldo dall'alloggio all'ambiente esterno.

PER CAPPOTTO: Versione termica del sistema che abbina al contro telaio per l'infisso la parte strutturale esterna per la successiva installazione dei cardini persiana su sistemi a cappotto . Evita la foratura del rivestimento impedendo le infiltrazioni in parete dell'acqua piovana.



Sistema di apertura con anta ribalta per il ricambio controllato dell'aria



Riscontro di sicurezza per ante a ribalta. Impedisce l'apertura accidentale degli infissi quando aperti in por il ricambio dell'aria

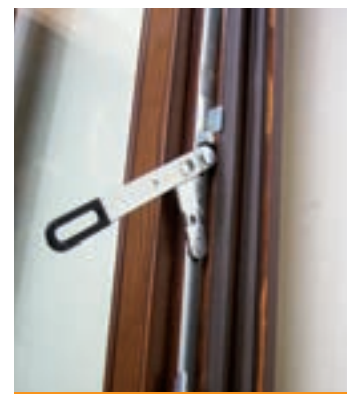

Chiusura a leva per anta semifissa (di serie su anta a ribalta)



riscontro elettrico per aperture serrature con comando a distanza

FERRAMENTA

La "ferramenta" è l'insieme costituito da una serie di accessori che permettono la corretta movimentazione dell'infisso. Tutte le parti installate di serie sono integrabili con sistemi dedicati per migliorare, semplificare o aumentare le prestazioni e la fruibilità dell'infisso.

Dotare il proprio infisso di sistemi di comando personalizzati significa "cucire" la finestra su misura per la casa dando valore aggiunto a tutte quelle semplici azioni che normalmente si compiono durante la giornata, migliorando l'utilizzo della propria dimora e usufruendo di allestimenti mirati sull'effettivo impiego di ogni locale.



Serratura con montante maggiorato su portafinestra



Cilindro con comando interno a pomolo



Controtelaio in legno alluminio per la posa degli infissi a "raso muro"



Scrocco serratura a molla che consente l'apertura a spinta delle serrature sia dell'interno che dall'esterno

I MONOBLOCCHI

Nasce per offrire una valida alternativa per la costituzione di sistemi prefabbricati. La particolare struttura telescopica studiata appositamente da Soliani offre la massima versatilità per il montaggio e lo sfruttamento degli spazi.

La composizione in monoblocco, pratica per il posatore, elegante per gli amanti del legno. Serramento di serie a scelta tra Accademia e Diamante, corredato dalle imbotte laterali e dagli scuri dogati, intagliati o ricavati dal pieno. Chiusura a spagnoletta compresa nelle forniture. Possibilità di diverse realizzazioni anche personalizzate o su progetto con inserimento a richiesta della zanzariera classica e plissè.



Monoblocco con scuri planari pantografati





Monoblocchi con scuri a telaio impreziositi da pannelli a doppia bugnatura



Monoblocco con scuro intelaiato a perline verticali

GLI ANTONI INTELAIATI

Nasce per offrire la possibilità di mantenere, nelle case rustiche o di campagna, l'estetica delle vecchie chiusure a perline. Composizione tecnica raffinata e solida con strutture intelaiate che offre stabilità alla perlinatura esterna e conferisce alle ante durata e bilanciamento nel tempo. Struttura personalizzabile con inserimento delle classiche "vite a vista". (Fig. 2)

Corredato di chiusura a spagnoletta.

Possibilità di inserimento della saetta classica in aggiunta.

Spessore della perlina e del telaio mm 21/22 per un totale struttura da mm 42/44.

Fig. 1 e Fig. 4 scuro con perlinatura asimmetrica in rovere tonalizzato ambra T05



Fig.1



Fig.2

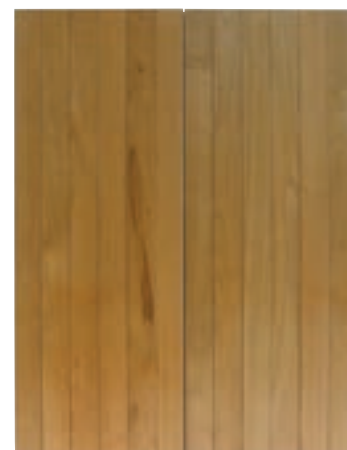

Fig.3



Fig.4



PERSIANE CENTRO STORICO

Questo tipo di persiana nasce esclusivamente per sostituire le vecchie chiusure presenti nei centri storici italiani. Le palette di sezione larga e la cornice lavorate, donano uno stile dal sapore particolarmente ricercato.

- Battente di sez. mm 805x45.
- Lavorazione a "becco di civetta".
- Sportello coordinato opzionale.
- Corredato di chiusura a spognoletta.
- Gamma dei colori e delle essenze variegata e versatile.
- L'utilizzo della vernice ad acqua e la cura nella produzione fanno sì che una persiana Soliani attraversi il tempo. Raddoppia di fatto la durata alle intemperie e si riducono ad una semplice pulizia periodica dei battenti dai depositi atmosferici quella che prima erano costose fasi manutentive.



PERSIANE CLASSICHE

È il sistema oscurante più diffuso sul territorio. Rivisitata in diverse configurazioni rimane il punto di riferimento della sua categoria per prezzo e compatibilità.

Costruita con sistema a doppio tenone cieco, con steccatura fissa della dimensione di 44x12 millimetri. Di serie nasce a specchiata unica ed è completabile con numerosi accessori in legno e di ferramenta (Traverse intermedie aggiuntive, sportelli "Genova", piedino ribassato (fig 3), piombo verticale di rinforzo (fig 1) ecc.). L'apertura dello sportello è regolabile su tre posizioni definite grazie al puntalino in alluminio ricurvo ed alle tre pratiche boccole di nylon incastonate nel profilo (Fig 4).

Sistema di chiusura classico a spagnoletta di colore nero con fermo di chiusura e accessori a murare.

Disponibile in tutte le essenze, tonalizzazioni, colori RAL e NCS.



Fig.1



Fig.2



Fig.3



Fig.4

PERSIANE ORIENTABILI

La necessità di scegliere tra una persiana ad un antone passa di fatto attraverso una considerazione: quando si usufruisce dell'ingresso della luce nell'ambiente e quando invece si necessita di penombra.

- Semplificare la scelta è facile. I sistemi orientabili racchiudono, in costi contenuti, entrambe le possibilità.
- Con un semplice gesto giornaliero si può passare dalla calda luce diurna alla tranquilla penombra del riposo.
- Struttura di movimento delle lamelle brevettate e garantite.
- Leva di comando del movimento fluido e preciso.(Fig. 2)
- Possibilità di apertura delle palette da 0° a 90° in pochi istanti.
- Possibilità di creare zone ad apertura differenziata.
- Praticità e funzionalità di una cornice persiana.



Fig.1



Fig.2

I PORTONI

Soliani produce con successo e dedizione portoncini di primo ingresso nelle diverse essenze disponibili.

La tecnica applicata è l'esatto riporto dell'esperienza maturata nelle finestre con composizioni ricche di dotazioni di sicurezza e possibilità di sistemi speciali antieffrazione.

Possibilità di infinite soluzioni estetiche grazie alla flessibilità di Soliani che offre alla clientela molteplici lavorazioni anche su disegno.

Il perché di una scelta

Il conflitto nasce da sempre dalla netta sensazione che il legno ceda il passo ai diffusi portoni blindati sul piano della sicurezza. Senza nulla eccepire sul fatto che questi ultimi sono tutt'ora i più apprezzati, occorre però soffermarsi e valutare alcuni aspetti del portoncino in legno che spesso non vengono notati.

Negli anni, infatti, sono stati sviluppati sistemi a serratura che applicati al prodotto in questione lo rendono efficace difesa del proprio alloggio, con standard di resistenza all'effrazione del tutto apprezzabili. Vantaggiosa, inoltre, è da sempre la flessibilità che un prodotto interamente in legno può garantire. La posa in opera, infatti, per sua caratteristica, è semplificata da capacità di adattamento del materiale che consente sostituzioni anche difficoltose, specialmente nel campo delle ristrutturazioni non invasive o nel recupero del patrimonio architettonico.

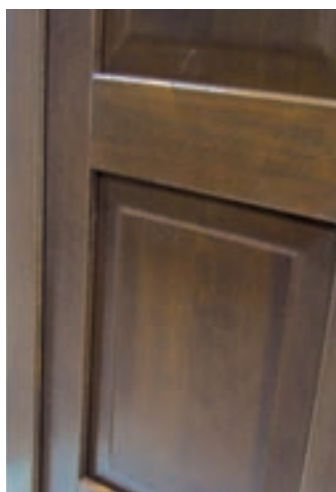



Portone R12 anta singola in castagno tinto noce chiaro



I PORTONI

Il legno per eccellenza è una materia con capacità fonoisolanti e termoisolanti straordinarie e la composizione standard con doppia guarnizione di tenuta sul perimetro del telaio accentua ed esalta queste sue naturali caratteristiche.

Particolare attenzione viene dedicata anche al lato cerniere dove le stesse sono di tipo totalmente regolabile da 16 mm ad alta portata.

Opzionali e consigliati possono essere montati i particolari rostri di sicurezza anti-effrazione che vanno a rendere pressochè inattaccabile la nostra porta d'ingresso.

ASSISTENZA GARANTITA:

Soliani, da sempre attenta ad offrire ai suoi clienti il migliore servizio pre e post vendita, promuove in luogo dell'acquisto, il pacchetto "cortesia & garanzia", abbinabile a tutti gli infissi della produzione.

Che cosa è: "Cortesia & garanzia" è il miglior modo per non fare mancare al nostro utilizzatore finale il rapporto di fiducia e presenza che caratterizzava, nei tempi trascorsi, ogni buona contrattazione ed acquisto. Significa ripristinare quei valori che oggi sono andati perduti con l'avvento del consumismo, dove tutto si distrugge e si cambia in meno di una generazione senza dare più il corretto valore alla fiducia ed al rapporto umano tra la casa produttrice dei beni e l'acquirente finale.

Un pacchetto addizionale, al costo convenzionato e mirato per ogni tipologia di acquisto effettuato, con il quale il cliente si assicura un intervento manutentivo a cura di personale specializzato e formato. Una semplice telefonata per fissare un appuntamento ed un tecnico provvede alla registrazione di tutti gli elementi di ferramenta, all'ingrassaggio, al controllo della ortogonalità dell'infisso, alla sua pulizia interna ed esterna con prodotti specifici ed al ripristino di eventuali piccole intrusioni da urti, grandine o contatti con agenti corrosivi.

Un modo efficace per contrastare tutti gli eventi normalmente non coperti da garanzie o assicurazioni quali grandine, acidi corrosivi, urti fortuiti o graffi di animali domestici che portano, se non trattati con la giusta sollecitudine, al danneggiarsi progressivo dell'infisso con interventi manutentivi e di ripristino spesso ben più costosi.

Un pacchetto che abbina la sicurezza di affidarsi ad un organo di controllo esperto alla certezza di mantenere sempre in perfetta efficienza le finestre. Ogni intervento, riprogrammabile a discrezione del cliente anno per anno, attiva una estensione di garanzia di 12 mesi sia sul film di verniciatura che sulle parti meccaniche .

Il pacchetto è richiedibile presso i punti vendita e deve essere abbinato sempre all'acquisto degli infissi come prima richiesta.



2020: IL FUTURO ALLA NOSTRA FINESTRA. IL “SERVIZIO POSACLIMA”

Il 2020 è l'anno in cui, per convenzione europea, tutte le costruzioni e ristrutturazioni dovranno allinearsi al protocollo di posa e fornitura “CasaClima”.

Il countdown è già iniziato e Soliani, forte sostenitrice del sistema costruttivo ecosostenibile, è già attiva per fornire sia infissi che sistemi di posa certificati ed idonei a supportare le rigide richieste del sistema.

Il servizio di posa controtelaio, con ausilio di sistemi specializzati e schiume fonoassorbenti ed isolanti, è stato attivato dal Gennaio 2014 e consente il primo e fondamentale passo verso la costituzione del sistema posa clima . Seguono la fornitura delle accessoristiche di posa specifiche per ogni situazione, dai nastri auto espandenti alle schiume, passando per i mastici specifici polimerici e le relative istruzioni per una corretta installazione a regola, con possibilità di assistenza specifica e tecnica di personale qualificato sul cantiere.

Dotarsi di sistemi di posa e finitura già in linea con le direttive future comporta un aggravio di spese irrisorio, facilmente recuperabile in pochi anni in luogo del risparmio energetico derivante dall'abbattimento delle dispersioni termiche dai giunti sensibili di posa (tra infisso e controtelaio e tra infisso e muro), spesso sottovalutate ma fonte in realtà delle maggiori problematiche correlate alla posa (Muffe, infiltrazioni, trafileggi di aria e infiltrazioni di umido).

Inoltre, si fa qualcosa di realmente utile per l'ambiente e per la salute, riducendo giocoforza le emissioni in atmosfera di Co2 da riscaldamento e riducendo i relativi consumi energetici e fabbisogni della popolazione, con un notevole conseguente risparmio delle fonti di energia utilizzate ad oggi e non rinnovabili ed un sempre minore ricorso a potenziamenti di centrali e bacini idroelettrici, portatori spesso di squilibri ambientali.

Il servizio SISTEMA POSACLIMA. Il migliore modo per iniziare la vostra nuova avventura





Soliani snc

via Santuario, 75
17100 Savona
tel./fax 019 80.45.09

info@solianiserramenti.it

Il presente catalogo non è un documento contrattuale. Il produttore, nel costante impegno del miglioramento dei propri prodotti, può apportare variazioni senza alcun preavviso. Le immagini contenute sono a titolo illustrativo.

www.solianiserramenti.it

